



Паспорт

на свинцово-кислотную аккумуляторную батарею SVC

12 В 50 Ампер/час



SVC VP1250

Батареи данной серии не обслуживаемые, не требуют доливки воды, предназначены для работы в циклическом режиме (выдерживают до 600 циклов). Низкий уровень саморазрядки обеспечивает срок службы до 5 лет в резервном (буферном) режиме. Герметичная конструкция позволяет использовать батарею в любом положении. Батареи оснащены регулируемым клапаном. Технология изготовления AGM.(Absorbent Glass Mat)

Область применения: Источники бесперебойного питания, инверторы, аварийное освещение, измерительное оборудование, системы контроля доступа и системы управления, стартовые АКБ, тяговые АКБ

Спецификация:	
Номинальное напряжение	12 Вольт
Номинальная ёмкость (20 часов заряда I=C/20)	50 Ампер/час
Размеры АКБ, длина, ширина, высота в мм	350x167x175
Вес АКБ	18 кг± 50 гр
Внутреннее сопротивление(при 25°C и полном заряде)	≤9 мОм
Рабочий температурный диапазон	- 20 – +60°C
Эффективная ёмкость при температуре: 10°C - 85%; -15°C - 65%	40 °C - 102%; 25 °C - 100%;
Напряжение заряда батареи в режиме дозаряда	от 13,6 до 13,8 В
Напряжение заряда батареи в циклическом режиме	от 14,5 до 14,9 В
Оптимальный ток заряда	2,5 А
Максимальный ток заряда	не более 12,5 А
Максимальный ток непрерывного разряда при 25°C	650 А
Остаточная ёмкость после 3-х месяцев хранения, не менее	90%
Остаточная ёмкость после 6-ти месяцев хранения, не менее	80%
Остаточная ёмкость после 12-ти месяцев хранения, не менее	60%
Срок эксплуатации при 25°C и в режиме дозаряда эксплуатации)	5 лет (нормальные условия
Количество циклов заряд-разряд при 50% разряда в режиме разряда C20	до 600
Клеммы отверстием под болт М8	Горизонтальная клемма с
Материал корпуса	ABS(UL94-HB)
Номинальная ёмкость при 20-ти часовом разряде и T=25°C(ток 2,75А до 10,5В)	55 А/ч
Номинальная ёмкость при 10-ти часовом разряде и T=25°C(ток 5А до 10,5В)	50 А/ч
Номинальная ёмкость при 5-ти часовом разряде и T=25°C(ток 8,8А до 10,5В)	44 А/ч
Номинальная ёмкость при 1-на часовом разряде и T=25°C(ток 31А до 9,6В)	31 А/ч

Состав батареи

Компонент	Электроды плюс	Электроды минус	Корпус	Предохранительный клапан	Клеммы	Сепаратор	Электролит
Материал	Диоксид свинца	Свинец	Пластик ABS	Резина	Медь	Оргстекло	Серная кислота

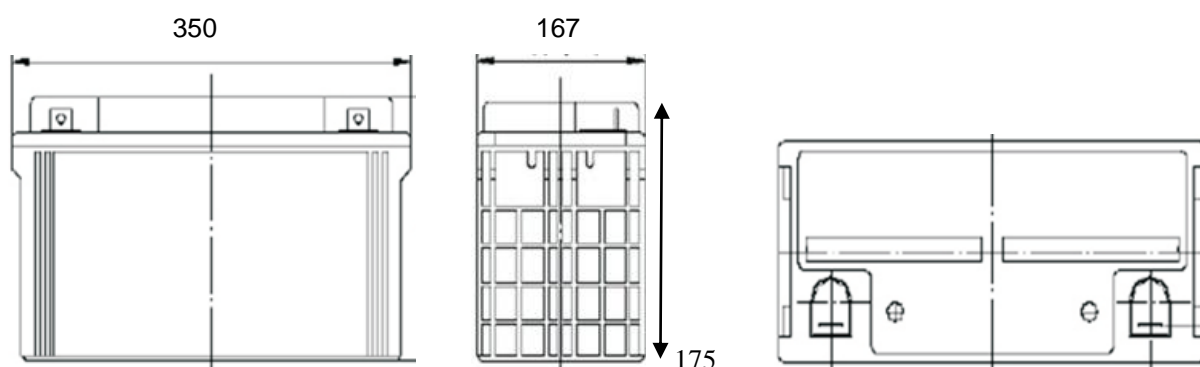

Габаритные размеры и расположение клемм АКБ

Соответствие международным стандартам:

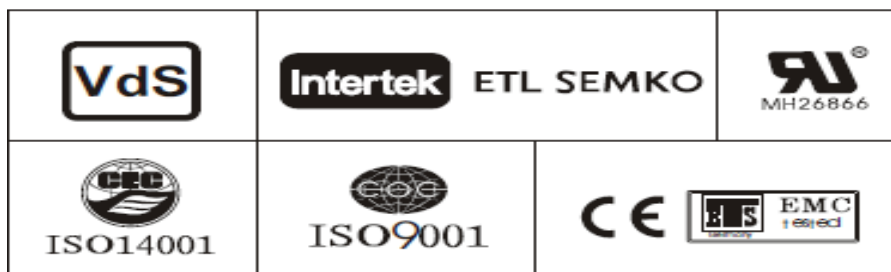

Разрядные характеристики АКБ при фиксированном токе и T=25°C, Ватты:

U \ T	5 м	10 м	15 м	30 м	45 м	1 ч	2 ч	3 ч	5 ч
1,6 В	290	217	176	101	77,6	62,7	37,4	26,5	17,1
1,65 В	273	205	161	99,2	76,4	61,2	36,6	25,9	16,9
1,7 В	256	194	154	97,4	74,9	59,9	35,9	25,4	16,6
1,75 В	238	182	147	95,6	73,3	58,5	34,9	24,8	16,4
1,8 В	227	169	140	94,6	71,3	57,0	34,0	24,3	16,3

Разрядные характеристики АКБ при фиксированном токе и T=25°C, Амперы:

U \ T	5 м	10 м	15 м	30 м	1 ч	3 ч	5 ч	10 ч	20 ч
1,6 В	160	115	87,5	56,0	31,0	13,7	9,25	5,25	2,85
1,65 В	151	109	83,5	54,1	30,1	13,4	9,15	5,18	2,85
1,7 В	142	103	79,5	52,2	29,2	13,0	9,00	5,10	2,80
1,75 В	133	96,5	75,0	50,3	28,2	12,6	8,80	5,00	2,75
1,8 В	123	90,0	70,0	48,2	27,1	12,1	8,50	4,85	2,70

График разрядных характеристик

Вольтаж

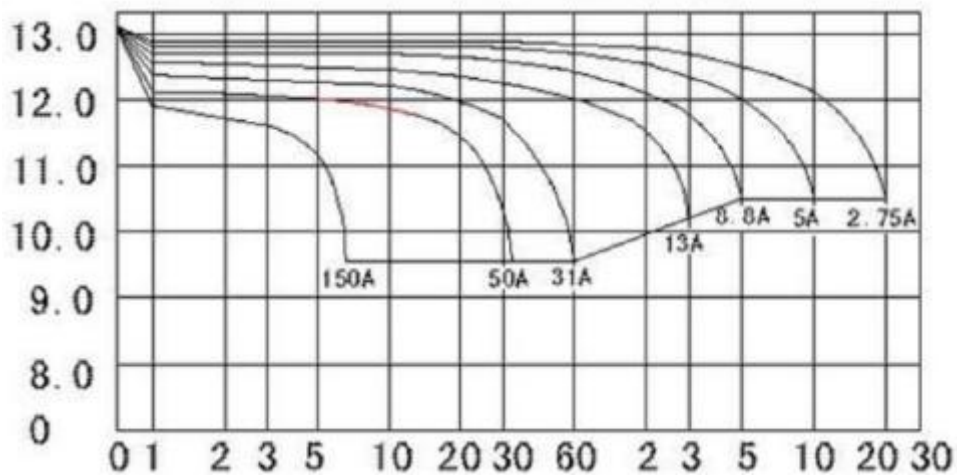

Время разряда в минутах и часах

График зарядных характеристик

% заряда Ток Напряжение Характеристика заряда током 0,25СА при 25 °С до нормированного напряжения

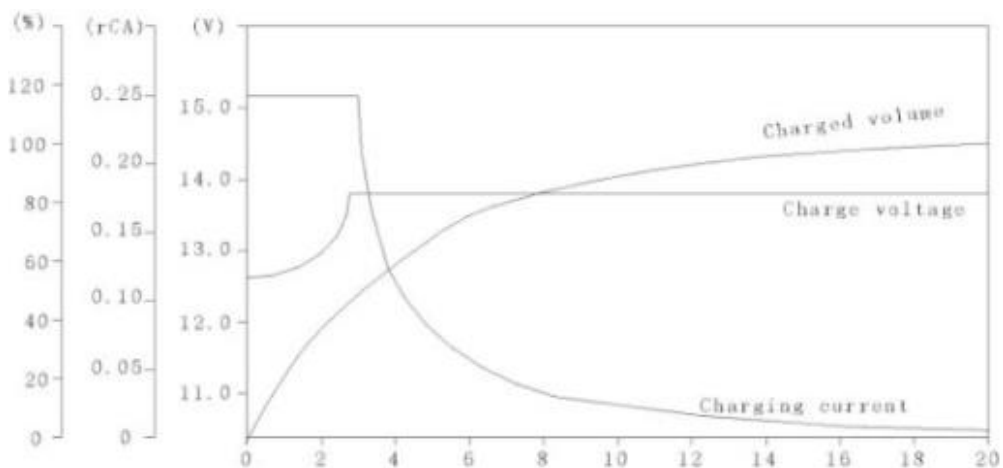

Время заряда в часах

Влияние температуры на срок службы АКБ

Срок службы, лет

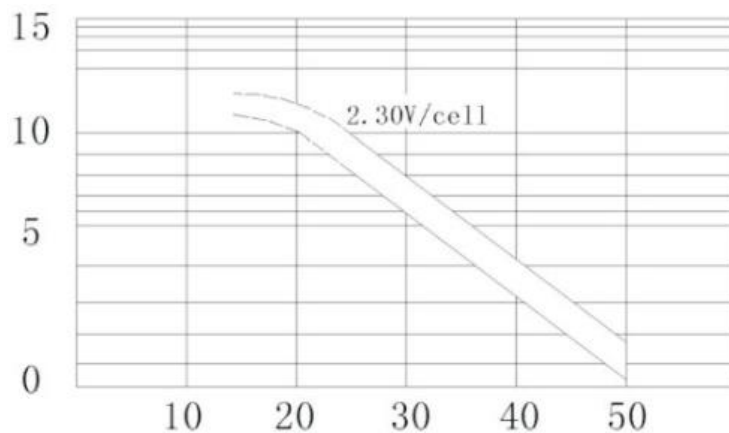

Температура в °С

Количество циклов жизни Акб в зависимости от степени разряда

Ёмкость АКБ

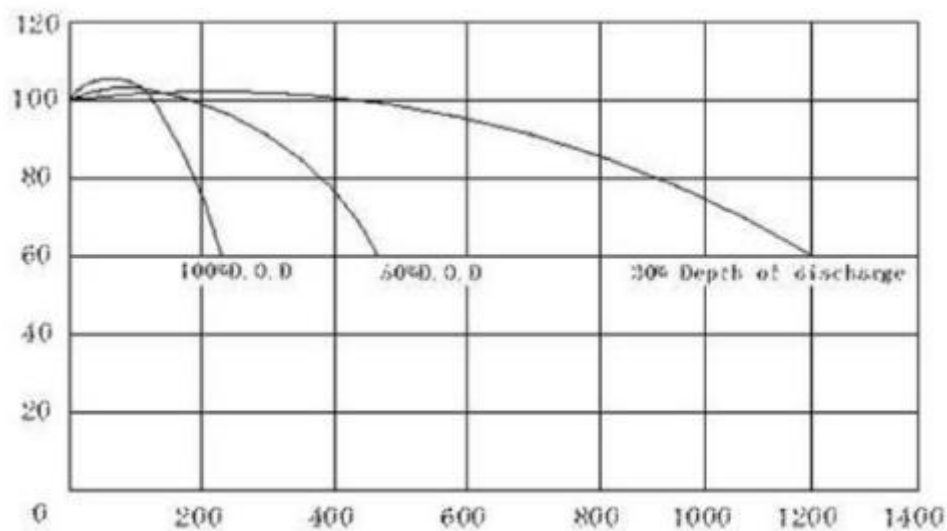

Количество циклов заряд-разряд (D.O.D –Depth of discharge(глубина разряда))

Характеристики саморазряда

Ёмкость АКБ

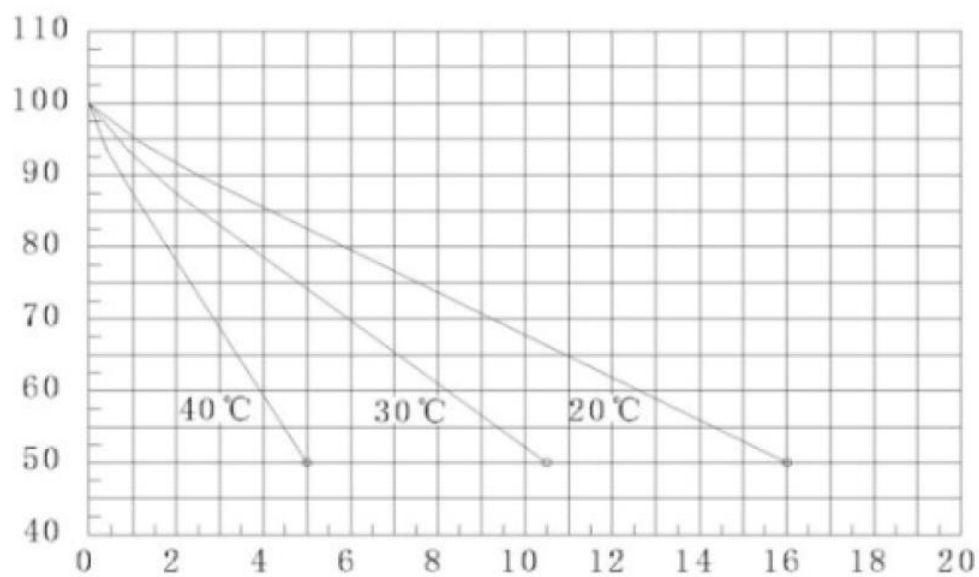

Время хранения, месяцы

ВЗАИМОСВЯЗЬ ЗАРЯДНОГО НАПРЯЖЕНИЯ И ТЕМПЕРАТУРЫ

Зарядное напряжение

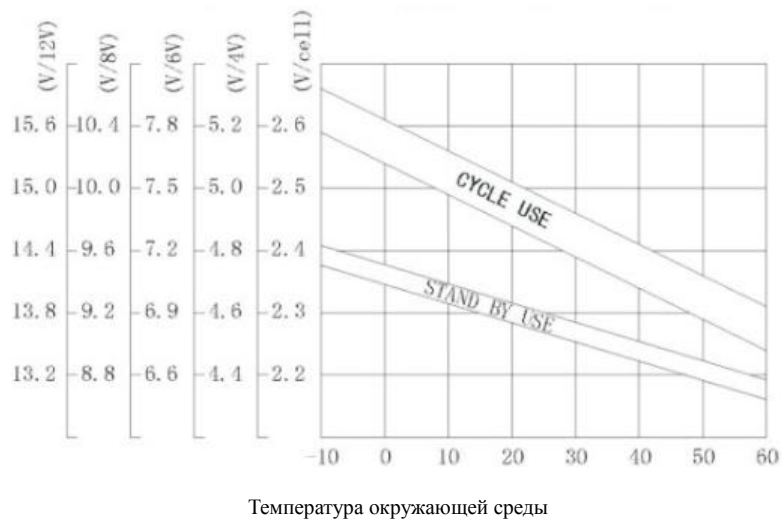

Влияние температуры на ёмкость АКБ

Ёмкость АКБ%

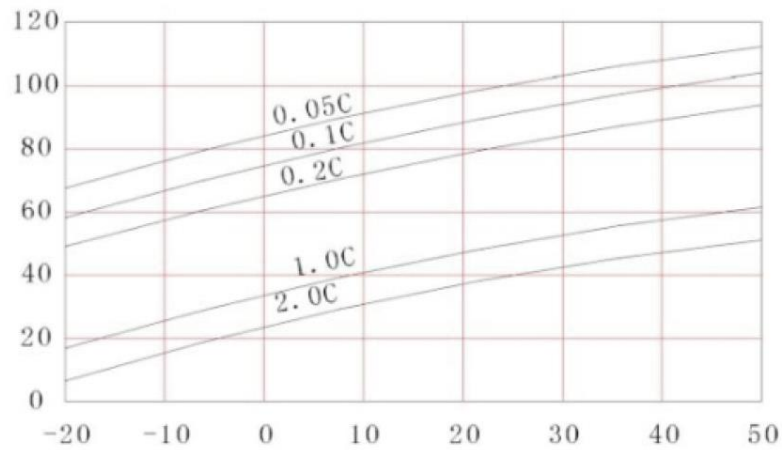

Температура окружающей среды (C - величина зарядного тока по значению равная ёмкости АКБ)

Характеристики АКБ после срока хранения, лет

Ёмкость АКБ%

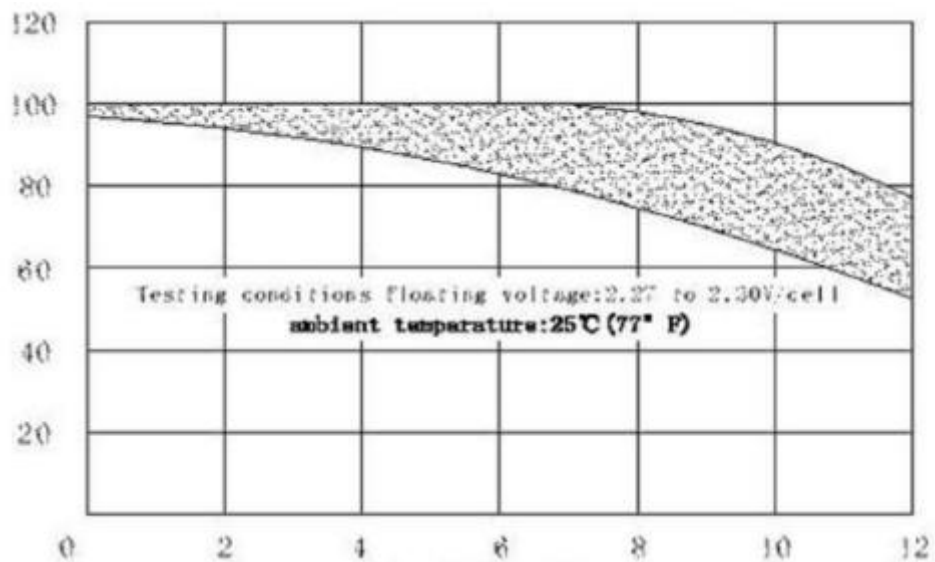

Время хранения, лет

Внимание!

Не используйте аккумуляторные батареи для иных применений, кроме тех, которые указаны в их спецификации.
Не пытайтесь разобрать, устранить повреждение, оказать воздействие, самостоятельно утилизировать батареи. В противном случае батарея будет повреждена и может произойти утечка кислотного материала, взрывоопасный нагрев, сильный электрический разряд.

Не бросайте батареи в воду, огонь, не нагревайте батареи.

Не допускайте короткого замыкания батарей.

Если напряжение последовательно соединенных батарей выше 45В, пожалуйста, работайте с батареями в изоляционных перчатках. В противном случае, Вы можете получить сильный удар током.

Батарея содержит серную кислоту внутри. Опасайтесь попадания с серной кислоты на кожу, одежду и особенно в глаза. Если в глаза попала серная кислота, тщательно промойте глаза чистой водой и немедленно обратитесь к врачу.

Гарантийный срок на АКБ составляет 1 год.

В гарантийные обязательства входит только замена АКБ по причине заводского брака (внешние повреждения, просачивание электролита, короткое замыкание внутри АКБ, выражающееся в низком напряжении после цикла заряда, некачественные клеммы, отсутствие полноценной информации на корпусе АКБ).

Гарантийные обязательства на **износ** АКБ не предоставляются.



Официальный представитель компании SVC в России компания ООО СКТЕХ

Подпись руководителя: Вечерин И.В.

