



Паспорт

на свинцово-кислотную аккумуляторную батарею SVC

12 В 65 Ампер/час



SVC VP1265

Батареи данной серии являются герметизированными, не обслуживаемыми свинцово-кислотными аккумуляторами с системой рекомбинации газов (VRLA), не требуют доливки воды, предназначены для работы в циклическом режиме (выдерживают до 600 циклов). Низкий уровень саморазрядки обеспечивает срок службы до 5 лет в резервном (буферном) режиме. Герметичная конструкция позволяет использовать батарею в любом положении.

Батареи оснащены регулируемым клапаном. Технология изготовления AGM.(Absorbent Glass Mat)

Область применения: Источники бесперебойного питания, инверторы, аварийное освещение, измерительное оборудование, системы контроля доступа и системы управления, стартовые АКБ, тяговые АКБ

Спецификация:	
Номинальное напряжение	12 Вольт
Номинальная ёмкость (20 часов заряда I=C/20)	65 Ампер/час
Размеры АКБ, длина, ширина, высота в мм	350x175x167
Вес АКБ	20 кг± 50 гр
Внутреннее сопротивление(при 25°C)	≤15 мОм
Рабочий температурный диапазон	- 20 – +60°C
Эффективная ёмкость при температуре: 0°C - 85%; -15°C - 65%	40 °C - 102%; 25 °C - 100%;
Напряжение заряда батареи в режиме дозаряда	от 13,5 до 13.8 В
Напряжение заряда батареи в циклическом режиме	от 14,6 до 15 В
Оптимальный ток заряда	3,5 А
Максимальный ток заряда	не более 19,5 А
Максимальный ток непрерывного разряда при 25°C	800 А
Остаточная ёмкость после 3-х месяцев хранения, не менее	90%
Остаточная ёмкость после 6-ти месяцев хранения, не менее	80%
Остаточная ёмкость после 12-ти месяцев хранения, не менее	62%
Срок эксплуатации при 25°C и в режиме дозаряда (эксплуатации)	5 лет (нормальные условия эксплуатации)
Количество циклов заряд-разряд при 50% разряда в режиме разряда C20	до 600
Клеммы отверстием под болт М6	Горизонтальная клемма с
Материал корпуса	ABS(UL94-HB)
Номинальная ёмкость при 10-ти часовом разряде и T=25°C (ток 6,5А до 10,5В)	65 А/ч
Номинальная ёмкость при 5-ти часовом разряде и T=25°C (ток 16,2А до 10,5В)	48,6 А/ч
Номинальная ёмкость при 1-на часовом разряде и T=25°C (ток 35,8А до 9,6В)	35,8 А/ч

Состав батареи

Компонент	Электроды плюс	Электроды минус	Корпус	Предохранительный клапан	Клеммы	Сепаратор	Электролит
Материал	Диоксид свинца	Свинец	Пластик ABS	Резина	Медь	Оргстекло	Серная кислота

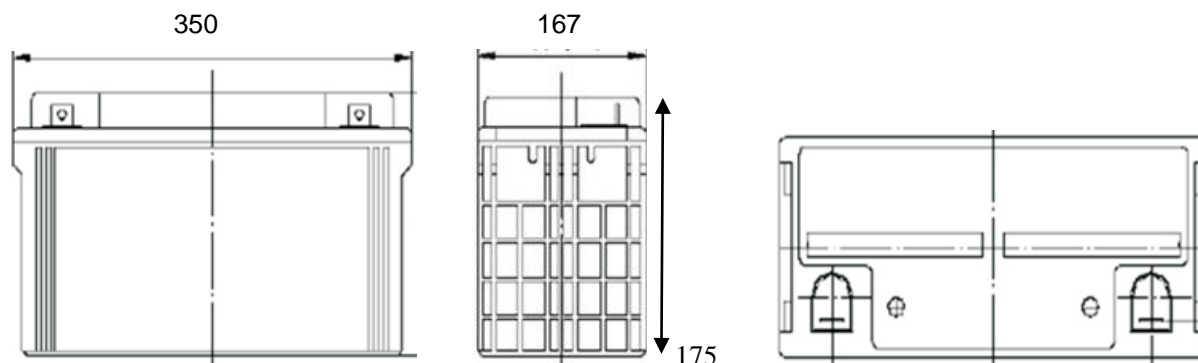

Габаритные размеры и расположение клемм АКБ

Соответствие международным стандартам:



Разрядные характеристики АКБ при фиксированном токе и T=25°C, Ватты:

U \ T	5 м	5 м	15 м	30 м	45 м	1 ч	2 ч	3 ч	5 ч	8 ч	10 ч
9,6 В	2841	2470	1398	897	670	485	273	205	137	91	80,6
10,2 В	2730	2113	1255	800	644	478	263	202	135	89,7	80
10,5 В	2503	2002	1183	728	631	471	254	198	133	88,4	78,7
10,8 В	2288	1905	1027	650	611	462	247	189	127	87,8	78

График разрядных характеристик

Вольтаж

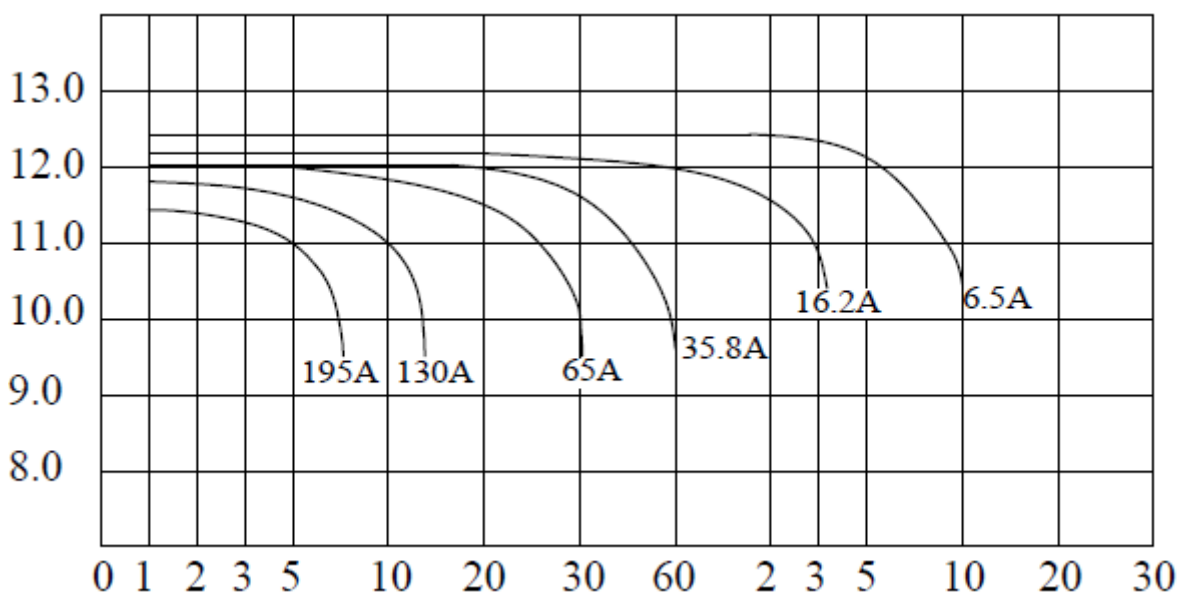

Время разряда в минутах и часах

График зарядных характеристик

% заряда Ток Напряжение Характеристика заряда током 0,25СА при 25 °С до нормированного напряжения

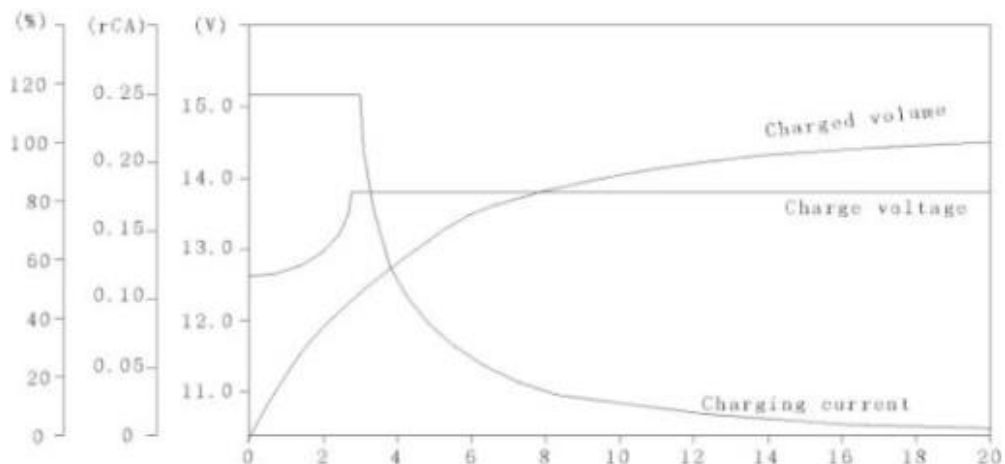

Время заряда в часах

Влияние температуры на срок службы АКБ

Срок службы, лет

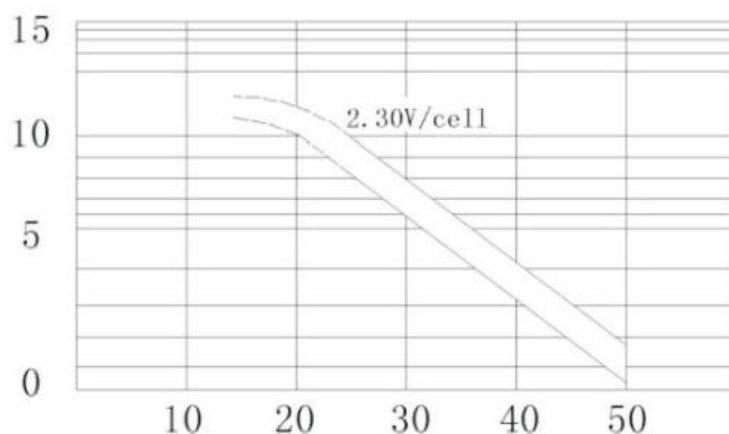

Температура в °С

Количество циклов жизни Акб в зависимости от степени разряда

Ёмкость АКБ%

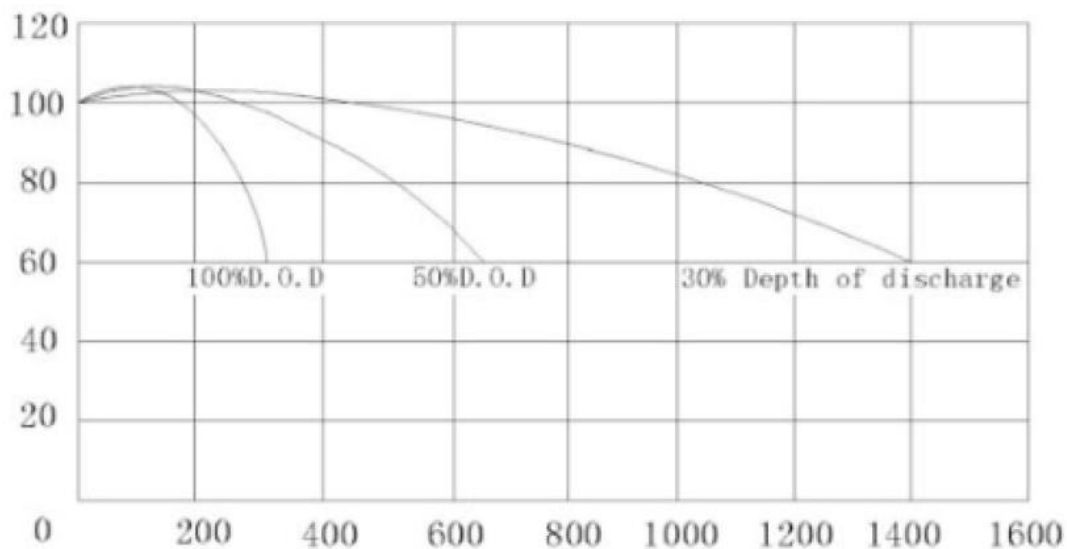

Количество циклов заряд-разряд (D.O.D –Depth of discharge(глубина разряда))

Характеристики саморазряда

Ёмкость АКБ%

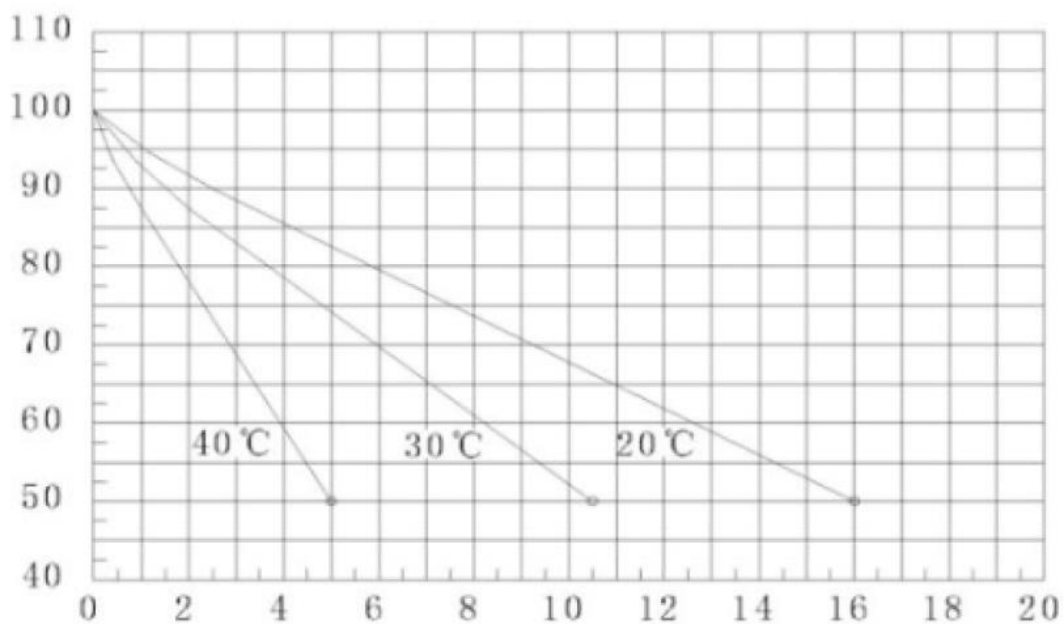

Время хранения, месяцы

ВЗАИМОСВЯЗЬ ЗАРЯДНОГО НАПРЯЖЕНИЯ И ТЕМПЕРАТУРЫ

Зарядное напряжение

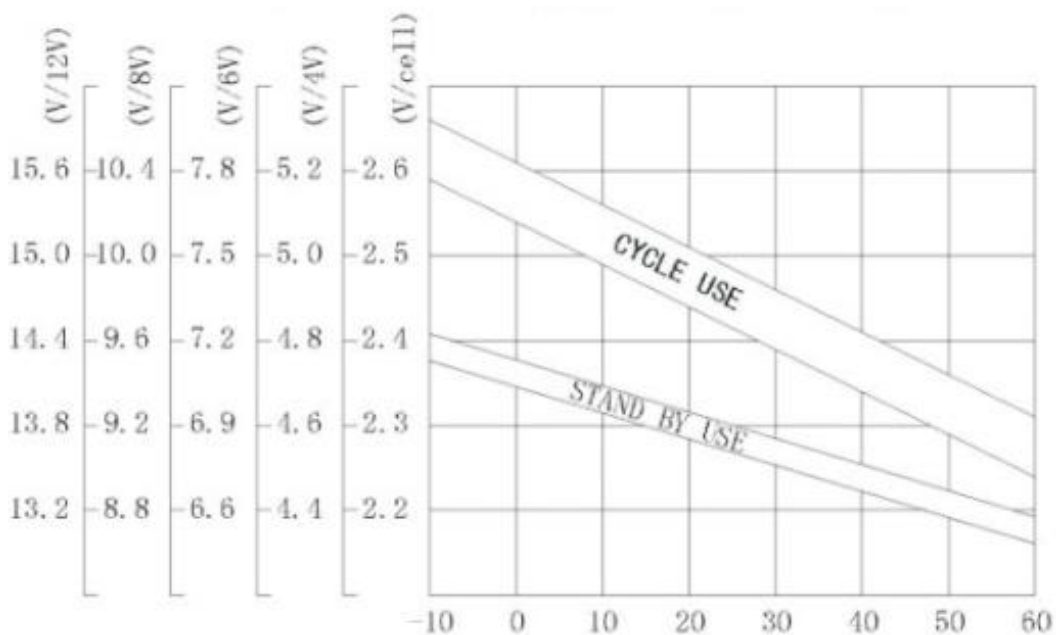

Температура окружающей среды

Влияние температуры на ёмкость АКБ

Ёмкость АКБ

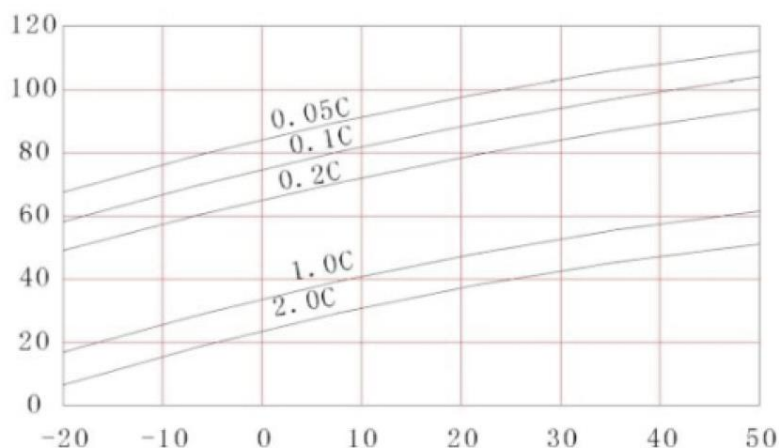

Температура окружающей среды (C- величина зарядного тока по значению равная ёмкости АКБ)

Характеристики АКБ после срока хранения, лет

Ёмкость АКБ%

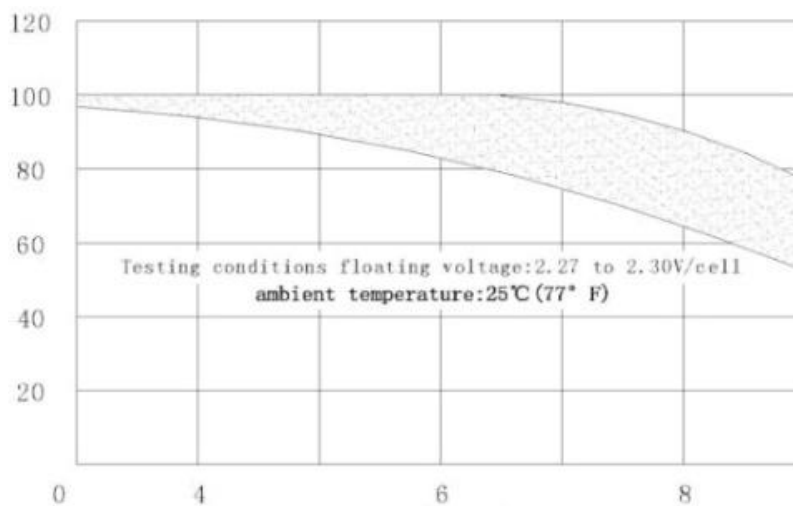

Время хранения, лет

Внимание!

Не используйте аккумуляторные батареи для иных применений, кроме тех, которые указаны в их спецификации.

Не пытайтесь разобрать, устранить повреждение, оказать воздействие, самостоятельно утилизировать батареи. В противном случае батарея будет повреждена и может произойти утечка кислотного материала, взрывоопасный нагрев, сильный электрический разряд.

Не бросайте батареи в воду, огонь, не нагревайте батареи.

Не допускайте короткого замыкания батареи.

Если напряжение последовательно соединенных батарей выше 45В, пожалуйста, работайте с батареями в изоляционных перчатках. В противном случае, Вы можете получить сильный удар током.

Батарея содержит серную кислоту внутри. Опасайтесь попадания с серной кислоты на кожу, одежду и особенно в глаза. Если в глаза попала серная кислота, тщательно промойте глаза чистой водой и немедленно обратитесь к врачу.

Гарантийный срок на АКБ составляет 1 год.

В гарантийные обязательства входит только замена АКБ по причине заводского брака(внешние повреждения, просачивание электролита, короткое замыкание внутри АКБ, выражающееся в низком напряжении после цикла заряда, некачественные клеммы, отсутствие полноценной информации на корпусе АКБ.
Гарантийные обязательства на **износ** АКБ не предоставляются.



Официальный представитель компании SVC в России компания ООО СКТЕХ

Подпись руководителя: Вечерин И.В.

